

# RECURSOS

# PASTORALES

Educación  
Primaria

Oficina  
Diocesana  
de EDUCACIÓN  
CATÓLICA



Hagamos un camino juntos  
con Pedro hacia Jesús por María

TEMA:

«Por una alimentación  
para todos»



LEMA:

«Cuando se saciaron, dice a sus  
discípulos: Recojan los pedazos  
que han sobrado; que nada se pierda»

(Jn 6, 12)

— ACTITUD —

*La vida de los discípulos misioneros  
para el primer anuncio y  
el acompañamiento espiritual.*

Tiempo de  
**Pascua**  
CICLO "A"

JUBILEO 2026



PERÚ - CHICLAYO

300  
Años  
de Canonización  
Santo Toribio  
de Mogrovejo

Mes de mayo

2026

# Quinto Domingo de Pascua

Del Evangelio de San Juan 14, 1-12

**¿Cuál es la relación entre Jesús y el Padre?**

**vv. 1-4: ¿A dónde va Jesús? ¿Cómo describe ese lugar? ¿Para qué va allí? ¿Qué pide a sus discípulos durante su ausencia?**

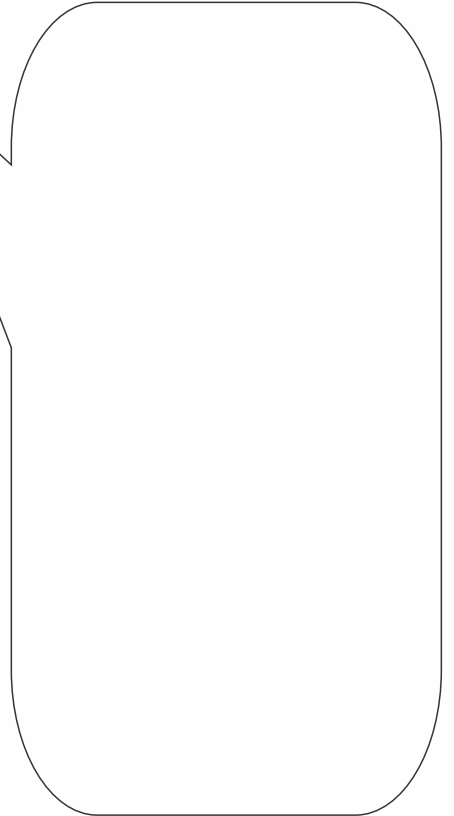
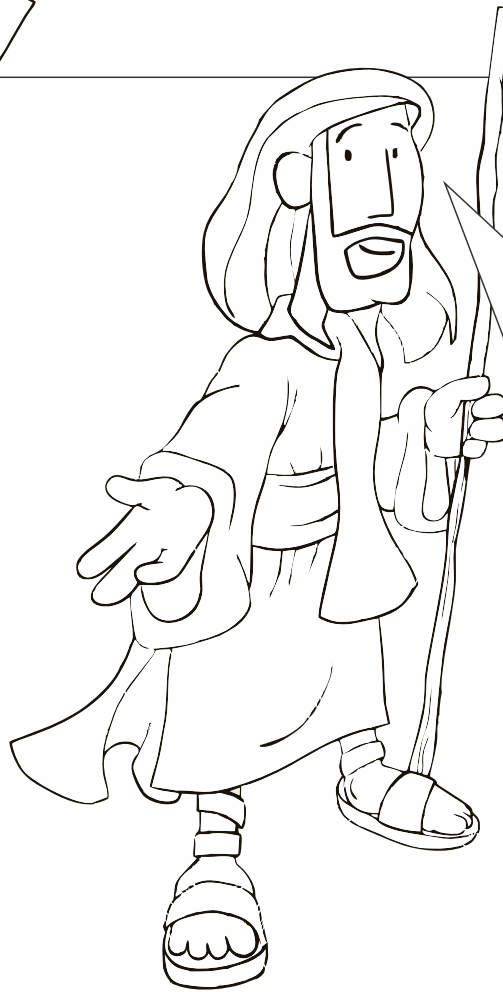
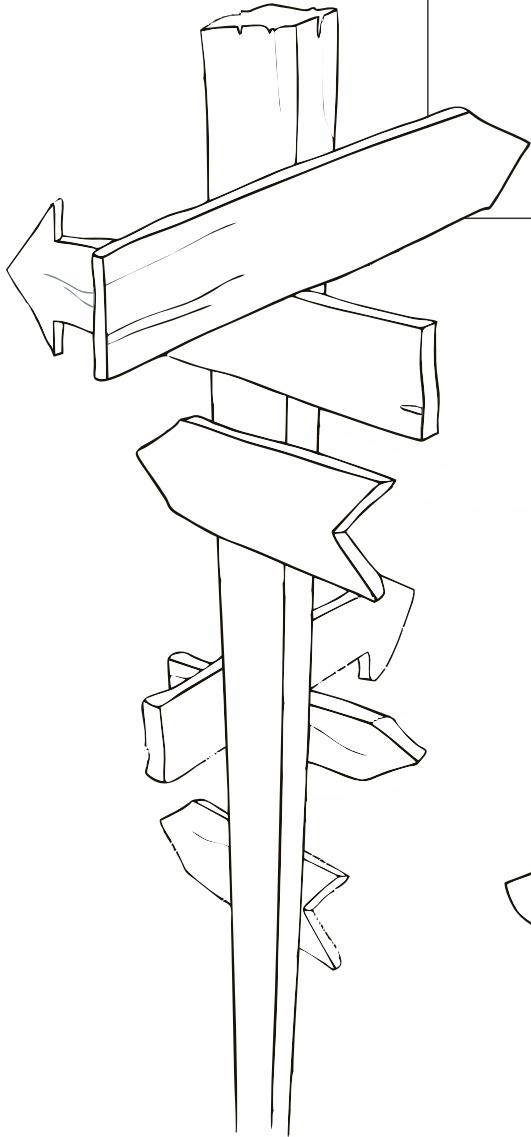

**¿Cuáles son las obras que atestiguan que Jesús es el enviado del Padre?**

**¿Qué otras obras podrán hacer sus seguidores?**

**Señor Jesús, tú me pides que confíe en Ti. ¿Hasta dónde está mi confianza en Jesús?  
¿Cuáles son las cosas que me preocupan?**



**¿Cuál es el camino que debo tomar para entrar en la casa del Padre? ¿En qué cosas me estoy desviando de este camino?**

**¿Soy consciente que muchas veces busco la verdad fuera de Jesús? ¿Soy consciente que seguir a Jesús implica también otras renunciaciones?**

**¿Busco la vida en Plenitud? ¿Cuáles son los actos que atentan contra la vida, sea mía o de mi prójimo que Jesús me pide cambiar?**

---

---

---

---

---

---

---



# Sexto Domingo de Pascua

Del Evangelio de San Juan 14, 15-21

**El Paráclito, el Defensor, ¿quién es y qué hace a favor de los creyentes?**

**Según los vv. 15 y 21, ¿cómo se debe demostrar el amor a Dios?**

**¿Qué promete Jesús a los que le aman y cumplen sus mandamientos?**

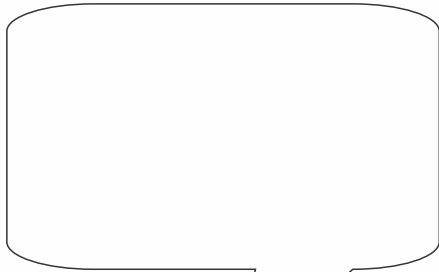

**Además del envío del Espíritu, ¿qué otra promesa añade Jesús?**

**¿Qué consecuencias tendrá para los discípulos esa nueva “presencia”?**

**Jesús nos llama a vivir en obediencia a sus mandamientos, a vivir en santidad.  
¿Cómo estás viviendo tu vida de discípulo de Cristo?**

**¿Qué rasgos del Espíritu como “Defensor” descubres más presentes en tu vida?**



**¿De qué manera vivo mi discipulado, con el Espíritu de Dios o con el Espíritu del mundo?**

**El que me ama será amado por mi Padre. También yo lo amaré y me manifestaré a Él.  
¿Percibes ese diálogo de amor que Jesús promete a los que cumplen su voluntad?  
¿Cómo lo alimentas en tu vida diaria?**



---

---

---

---

---

---

---

---

# La Ascensión del Señor

Del Evangelio de San Mateo 28, 16-20

**vv. 16-18: Encuentro:**

**¿Qué hacen los discípulos al ver a Jesús?**

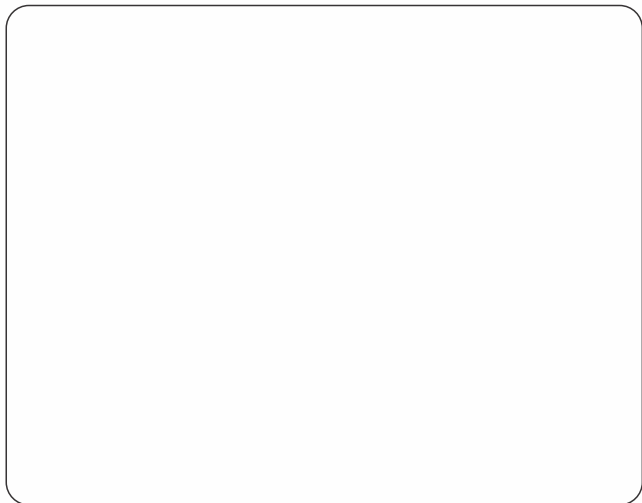

**vv. 19-20a: Misión:**

**¿En qué consiste la misión que Jesús encarga a sus discípulos? ¿Quiénes son sus destinatarios?**



**¿Qué hace y qué dice Jesús al encontrarse con ellos?**



**vv. 20b: Promesa.  
¿Con qué promesa acaba el pasaje?**

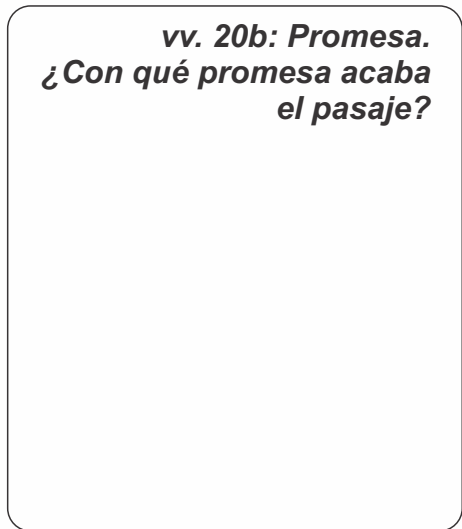

**¿Dónde tiene lugar la reunión entre Jesús y los Once?**

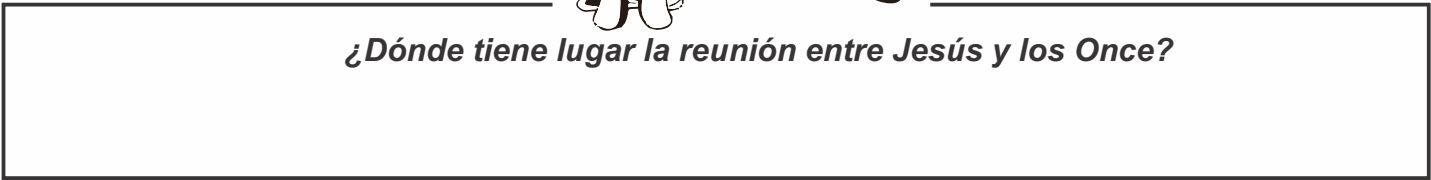

**¿Te sientes satisfecho con la manera como pregonas las maravillas del Señor?**

Empty rounded rectangular box for a response.

**¿Sientes que la invitación de Jesús a sus discípulos también es una invitación para ti?**

Empty rounded rectangular box for a response.

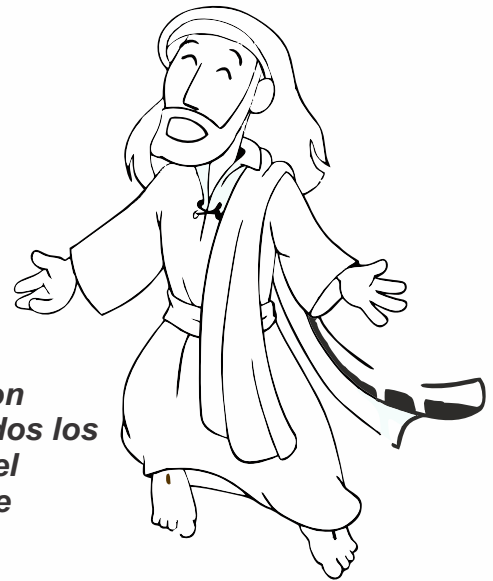

**Yo estoy con ustedes todos los días hasta el final de este mundo.**

**¿Qué sentimientos y actitudes de esperanza despierta en ti esta promesa de Jesús? ¿Cómo la experimentas en tu vida diaria?**

Empty rounded rectangular box for a response.

**Al verlo, lo adoraron; ellos que habían dudado.**

**¿Te sientes reflejado en esas actitudes de los discípulos cuando piensas en tu relación con Jesús?**

Empty rounded rectangular box for a response.

# Pentecostés

Del Evangelio de San Juan 20, 19-23

*¿Qué día y en qué tiempo se presentó Jesús a sus discípulos?*

*¿Por qué los discípulos estaban reunidos a puerta cerrada?*

*¿De qué manera y para qué Jesús les comunica el don del Espíritu?*

*¿Qué poder les confiere Jesús a sus discípulos?*

*¿Cómo les saluda Jesús?  
¿Cómo reaccionan los discípulos?*



**¿Qué experiencias tienes de la acción del Espíritu Santo en tu vida?**

**También hoy vivimos encerrados y atemorizados. ¿Cuáles son las cosas que me llenan de temor y me encierran en mí mismo?**

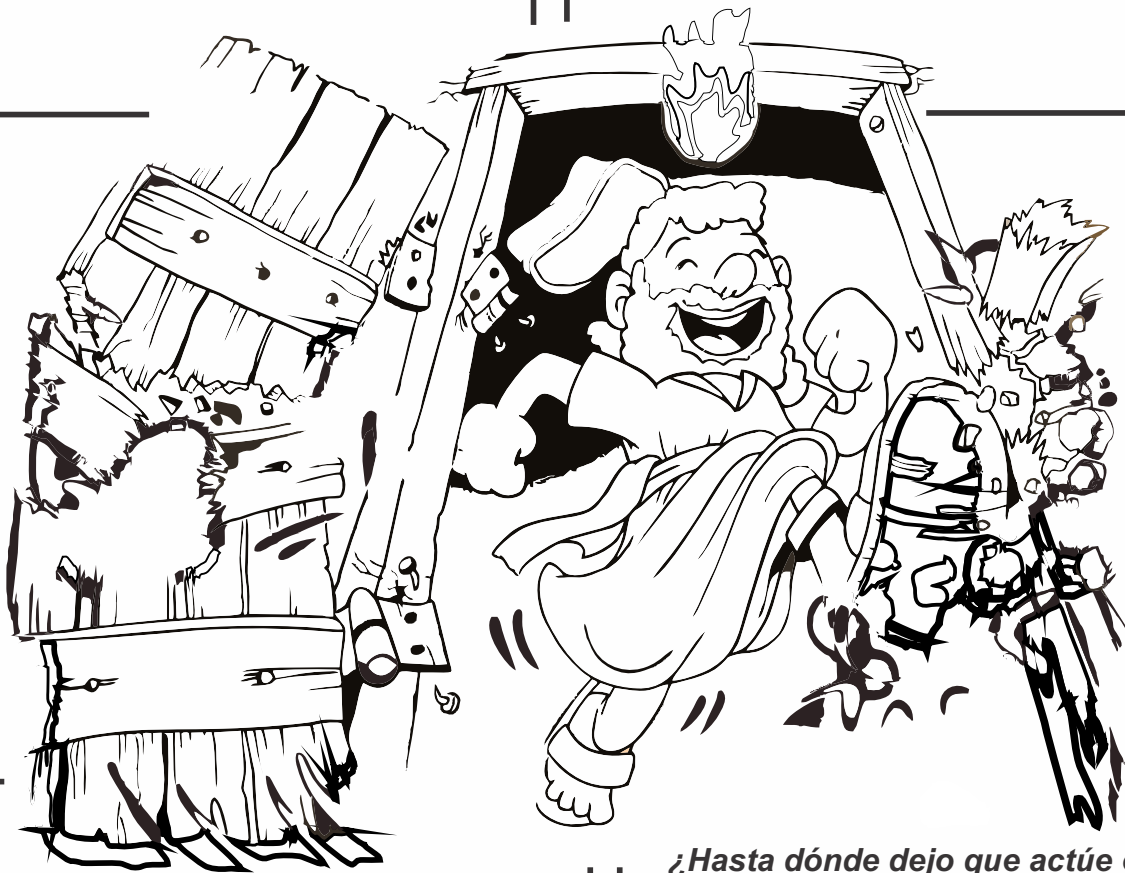

**El Espíritu Santo es el aliento de vida del Resucitado, no se ve... ¿de qué manera debería notarse su presencia en nuestras vidas?**

**¿Hasta dónde dejo que actúe en mí y en mis planes el Espíritu Santo?**

# Santísima Trinidad

Del Evangelio de San Juan 03, 16-18

Escribe el nombre de cada Persona de la Santísima Trinidad

¿De quién ha partido la iniciativa de salvar al mundo? ¿por qué lo ha hecho?

¿Me dispongo a que el Espíritu Santo sea quien transforme mi vida?

¿Qué papel juega el Hijo en la salvación de la humanidad?

¿Es Jesús para mí un modelo, una meta, un estilo al que busco identificarme para actuar y vivir como Él?

¿Qué significa para ti haber sido bautizado en el nombre de la Santísima Trinidad?

¿Me esfuerzo por vivir en actitud de hijo, dándole espacio a Dios para que Él sea y actúe como mi Padre?



# Virgen de Fátima



**DÍA DE CELEBRACIÓN**

**FECHA DE APARICIÓN**

**LUGAR DE APARICIÓN**

**PERSONAJES EN LA APARICIÓN**

**MENSAJE DE LA VIRGEN DE FÁTIMA**

**ENCARGO DE LA VIRGEN DE FÁTIMA**

**PAPA QUE RECONOCIÓ AUTENTICIDAD DE LAS APARICIONES**

**PAPA QUE FUE ORDENADO OBISPO EL DÍA DE LA VIRGEN DE FÁTIMA**

# Bienaventurada Virgen María, Madre de la Iglesia

## Investigar los Dogmas de la Virgen María

DOGMA	AÑO DE PROCLAMACIÓN	FECHA DE CELEBRACIÓN

¿Quién instituyó la fiesta de La Virgen María, Madre de la Iglesia?

¿Quién proclamó la fiesta de La Virgen María, Madre de la Iglesia?

Fecha de la Fiesta



Colorea

# Jesucristo, Sumo y Eterno Sacerdote

Buscar las *citas bíblicas* de:  
**Instituyó la Eucaristía**

Mateo

Marcos

Lucas

1 Corintios

Buscar las *citas bíblicas* de:  
**Instituyó el Sacerdocio**

Lucas

Juan

Buscar la *cita bíblica* de: **JESÚS, PRESENTADO COMO SUMO Y ETERNO SACERDOTE** y transcribirla

Buscar la *cita bíblica* de: **LOS APÓSTOLES ORDENABAN PRESBITEROS**

Investigar el día de la Celebración de la Fiesta

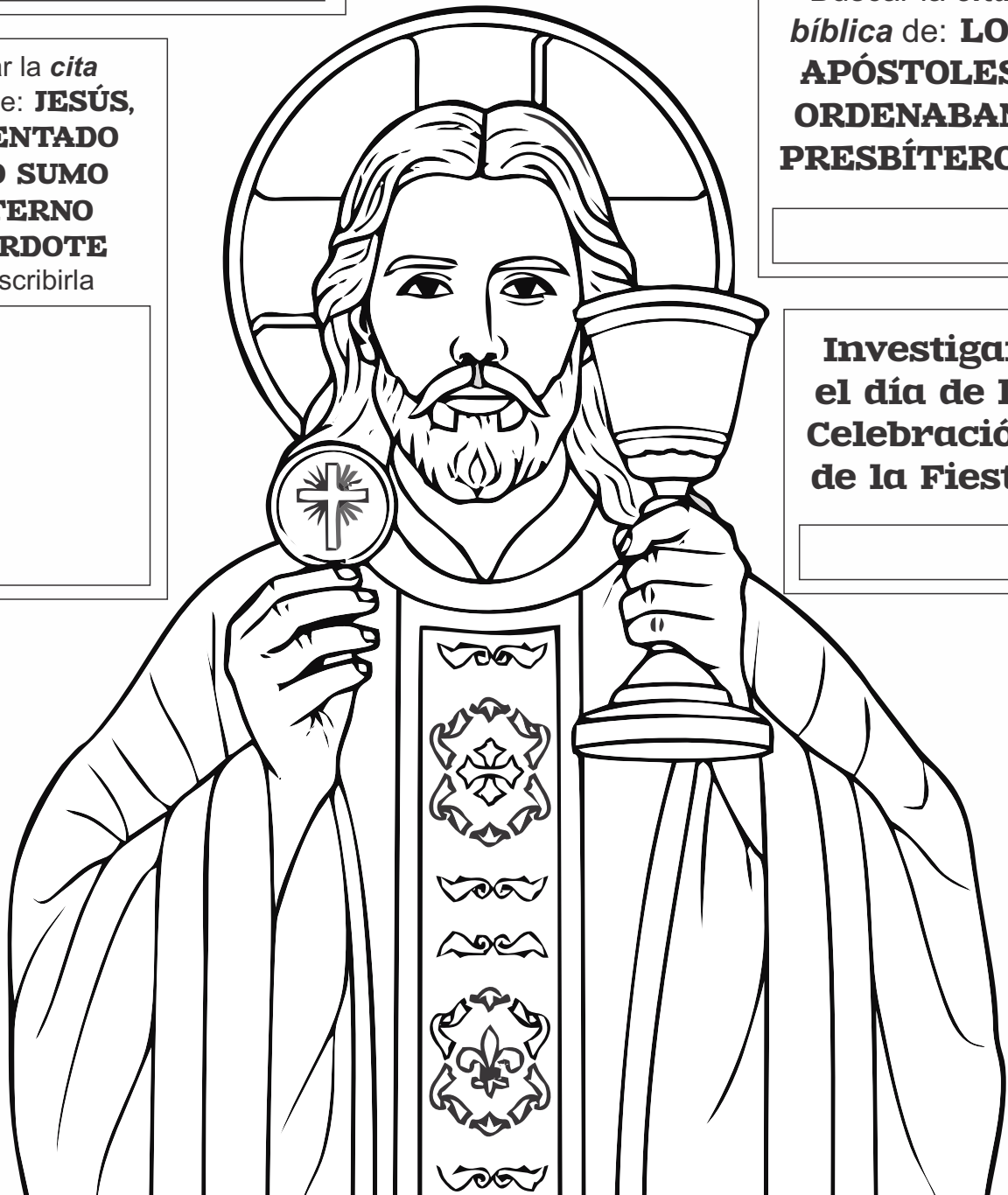

Colorea